

Automatický bazénový vysavač

Uživatelský manuál

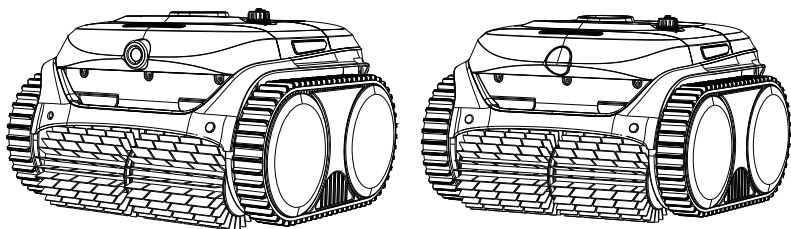

WYBOT C2 Vision

WYBOT C2

WYBOT®

Před uvedením nového robotického bazénového vysavače do provozu si pečlivě přečtete celý návod k obsluze a uschovejte jej pro pozdější použití.

WYBOT®

www.cf-group.cz

Email: info@cf-group.cz

CF GROUP CZ & SK s.r.o.

Jesenická 372, Dolní Jirčany, 252 44, Česká republika

Všechny obchodní názvy jsou registrované ochranné známky příslušných uvedených výrobců.





Děkujeme, že jste si vybrali produkty společnosti WYBOT - vaší podpory si velmi vážíme. Naším cílem je neustále poskytovat nejlepší řešení, která vás zbaví starostí s čištěním bazénu a umožní vám užít si více času s rodinou.

Robotický bazénový vysavač WYBOT je navržen tak, aby vám poskytoval vysokou účinnost, nízkou spotřebu energie, snadné ovládání a důkladné čištění bazénu.

Jeho jedinečný design a spolehlivé funkce - jako spuštění jedním tlačítkem, výkonné sání a kartáčování, jemná filtrace, inteligentní navigace, dálkové ovládání a vysoká kompatibilita s různými tvary bazénů a konstrukčními materiály - zajišťují pohodlné, chytré a optimální čištění bazénu.

V případě jakýchkoli dotazů nás neváhejte kontaktovat e-mailem nebo navštivte naše webové stránky. Budeme také rádi za vaše podněty, které nám pomáhají v neustálém zlepšování našich produktů.

⚠ Bezpečnostní upozornění

Varování

Před použitím vysavače si pečlivě prostudujte tento návod. Vaše bezpečnost je na prvním místě. Zařízení používejte výhradně v souladu s uvedenými pokyny. Výrobce nebo distributor nenese odpovědnost za jakékoli škody nebo zranění způsobené nesprávným používáním.

Nedodržení uvedených varování může vést k vážnému zranění, úrazu elektrickým proudem nebo smrti.

1. Používejte pouze příslušenství doporučené nebo prodávané výrobcem nebo distributorem.
2. Používejte pouze originální a autorizovanou nabíječku. Nepoužívejte tuto nabíječku k nabíjení jiných zařízení. Nesprávné použití může způsobit přehřátí nebo únik korozivní kapaliny z baterie.
3. Při provádění údržby nebo vyjímání zařízení z bazénu vysavač vždy vypněte.
4. Před připojením nabíječky se ujistěte, že je nabíjecí port suchý.
5. Ujistěte se, že elektrická zásuvka je chráněna proudovým chráničem (GFCI) a ochranou proti úniku proudu (ELI).
6. Nepoužívejte nabíječku s poškozeným kabelem, abyste předešli úrazu elektrickým proudem.
7. Nepoužívejte neautorizované prodlužovací kabely pro připojení nabíječky k vysavači.
8. Nikdy nedovolte dětem jezdit na vysavači/dokovací stanici ani jej používat jako hračku.
9. Nedovolte dětem vysavač ani dokovací stanici obsluhovat nebo udržovat.
10. Nevstupujte do bazénu, když je vysavač v provozu.
11. Nevystavujte zařízení ani jej nenabíjejte v hořlavém prostředí.
12. Demontáž utěsněných částí vysavače smí provádět pouze kvalifikovaný servisní technik.
13. Tento vysavač je vybaven moduly Bluetooth a Wi-Fi pracujícími na frekvencích až do 2,4 GHz, s maximální frekvencí 2480 MHz. Během provozu jsou tyto frekvence vyzařovány a mohou přicházet do kontaktu s lidským tělem. Zařízení splňuje příslušné předpisy pro expozici rádiovým frekvencím. Pro minimalizaci expozice používejte zařízení podle pokynů a vyhněte se dlouhodobému těsnému kontaktu s komunikačními moduly.

⚠ Bezpečnostní upozornění

Upozornění

Nedodržení uvedených upozornění může vést k poškození zařízení.

1. Před prvním použitím zařízení nabijte.
2. Vyvarujte se přebíjení vysavače – zkracuje se tím životnost baterie.
3. Před dlouhodobým skladováním (více než 6 měsíců) vysavač nabijte, aby byla zachována optimální životnost baterie.
4. Nepoužívejte vysavač, pokud je spuštěná filtrace bazénu.
5. Po každém použití nezapomeňte opláchnout a vyčistit filtrační koš a ultrajemný filtr.
6. Skladujte vysavač na chladném a dobře větraném místě, mimo přímé sluneční záření a jakýkoli zdroj tepla.
7. Používejte bazénový vysavač pouze za následujících podmínek vody:

Chlor	Max. 4 mg/L
pH	7.0 - 7.8
Teplota	5 – 35 °C
NaCl	Max. 5000 PPM

OBSAH

01 / POPIS ZAŘÍZENÍ	01
Přehled vnějších částí	01
Přehled vnitřních částí	02
Obsah balení	03
02 / OBSLUHA	04
Nabíjení vysavače	04
Nastavení vysavače	06
<i>Připojení k aplikaci</i>	06
<i>Volba režimu čištění</i>	07
Spuštění vysavače	08
<i>AI vizuální čištění (speciálně pro WYBOT C2 Vision)</i>	09
03 / ČIŠTĚNÍ FILTRU	11
04 / TECHNICKÉ ÚDAJE	12
05 / ZÁRUKA	13
06 / SKLADOVÁNÍ ZAŘÍZENÍ	13
07 / FAQ A ŘEŠENÍ PROBLÉMŮ	14
08 / CERTIFIKACE	16
09 / ZÁKAZNICKÁ PODPORA	16

01 / POPIS ZAŘÍZENÍ

Přehled vnějších částí

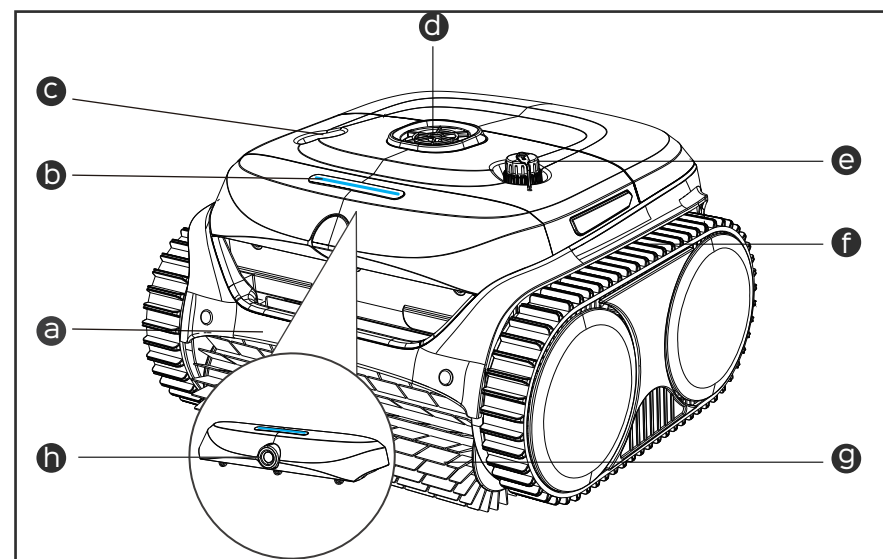

- | | |
|---|--|
| a Rukojeť
Slouží k vyjmutí a přenášení zařízení | e Nabíjecí port
Slouží k připojení nabíjecího kabelu |
| b LED indikátor
Různé barvy signalizují stav zařízení a aktuální režim čištění | f Kola s pásy
Zlepšují schopnost zařízení pohybovat se po stěnách a překonávat různé překážky |
| c Tlačítko zapnutí/vypnutí
Slouží k zapnutí a vypnutí zařízení | g Čistící kartáč
Uvolňuje nečistoty a přivádí je do zařízení |
| d Čerpadlo
Nasává nečistoty a vypouští vodu přes výstupní otvor | h Kamera (WYBOT C2 Vision)
Vizuální technologie pro vysoce efektivní čištění |

01 / POPIS ZAŘÍZENÍ

Přehled vnitřních částí

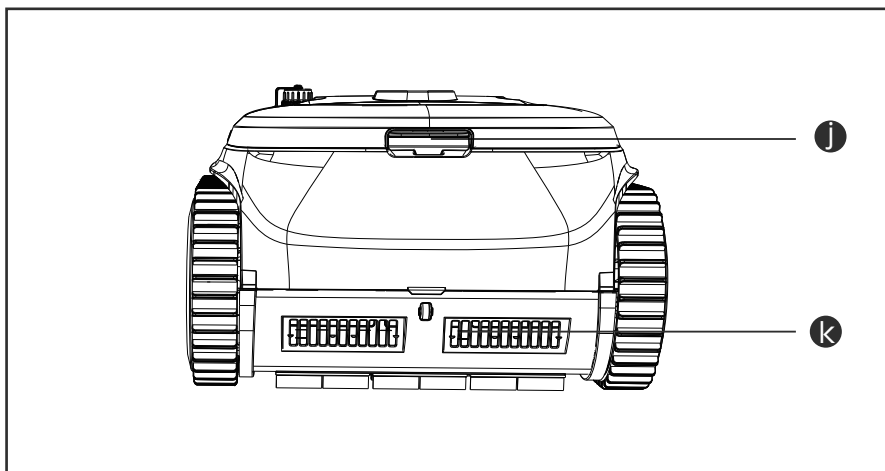

j Tlačítko pro otevření krytu
Slouží k otevření krytu a vyjmutí filtrů

k Výstup vody
Slouží k rychlému vypuštění vody

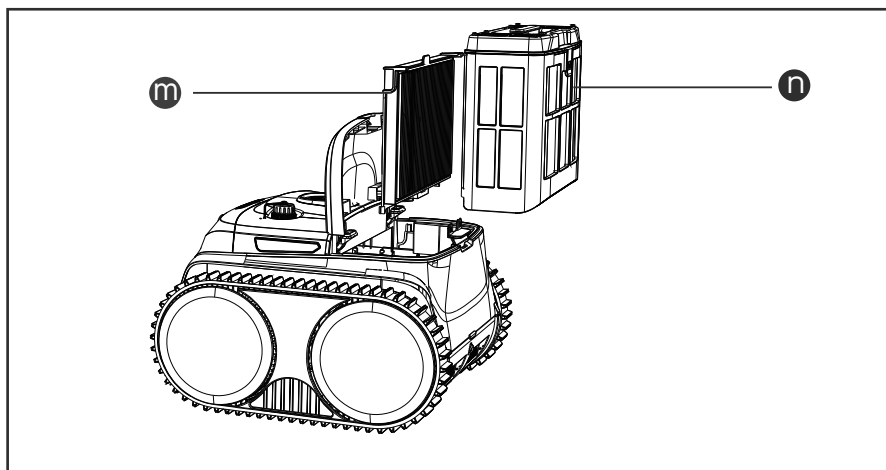

m Ultrajemný filtr
Pomocný filtr pro zachytávání jemných nečistot ze dna bazénu. Doporučuje se používat pouze v režimu „Turbo dno“. Nepoužívejte jej při silném znečištění dna, protože to může ovlivnit provoz vysavače.

n Filtrační koš
Slouží k zachytávání nečistot. Před zahájením čištění jej nezapomeňte správně vložit a po každém použití vyčistit.

01 / POPIS ZAŘÍZENÍ

Obsah balení

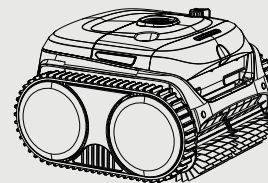

1x Vysavač

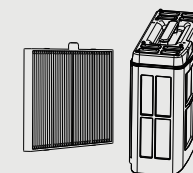

2x Filtr



1x Rychlý návod



1x Uživatelský manuál

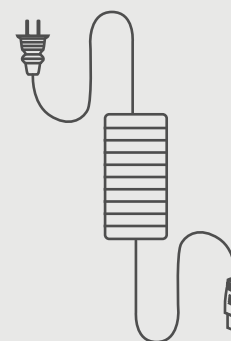

1x Nabíječka

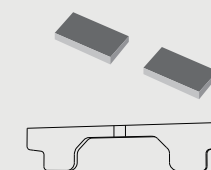

Podpurné plováky

Zařízení je vybaveno dobíjecí lithium-iontovou baterií. Před prvním použitím a při nízké úrovni nabití je nutné baterii dobít.

Připojte zařízení k elektrické síti pomocí dodaného kabelu a adaptéru.

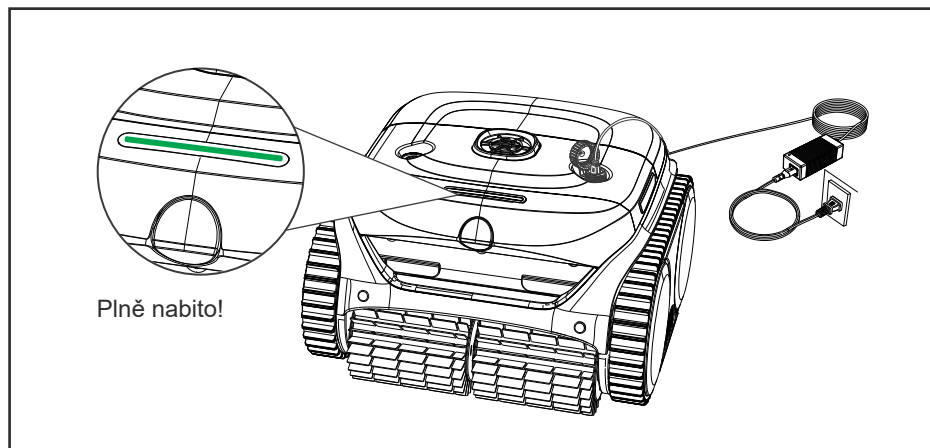

Pozn.:

1. Při nabíjení zajistěte, aby bylo zařízení umístěno alespoň 3 m od okraje bazénu.
2. Pro snížení rizika požáru udržujte zařízení i adaptér během nabíjení mimo přímé sluneční záření a vodu.
3. Z bezpečnostních důvodů před nabíjením vždy zkontrolujte, že je zařízení vypnuté a nabíjecí port je suchý.
4. Optimální podmínky pro nabíjení: teplota 0–35 °C, relativní vlhkost 5–95 %.

Adaptér je vybaven indikátorem, který svítí modře ● a signalizuje stav napájení.

LED indikátory na horní části vysavače po plném nabití svítí trvale zeleně.

Níže je uveden přehled významu LED indikátorů; podle něj můžete rozpoznat jednotlivé stavy zařízení.

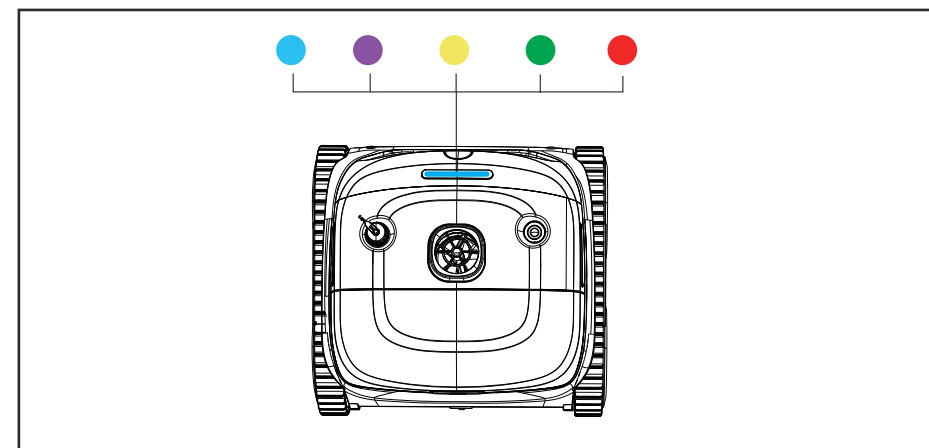

LED indikátor	Signalizace	Stav
●	Svítí trvale	Zapnuto
	Bliká	V provozu
●	Svítí trvale	Připojování k aplikaci
●	Bliká	Nízká kapacita baterie nebo automatické parkování v bazénu
●	Bliká	Probíhá nabíjení
	Svítí trvale	Plně nabití
●	Svítí trvale nebo bliká	Porucha

Zařízení zapnete stisknutím tlačítka zapnutí/vypnutí. LED indikátor na horní části nejprve zobrazí trvale zelené světlo ● indikující aktuální úroveň baterie a poté se po zapnutí zařízení rozsvítí trvale modře ●. Pokud je kapacita baterie příliš nízká pro zahájení čištění, LED indikátor bude blikat ●.

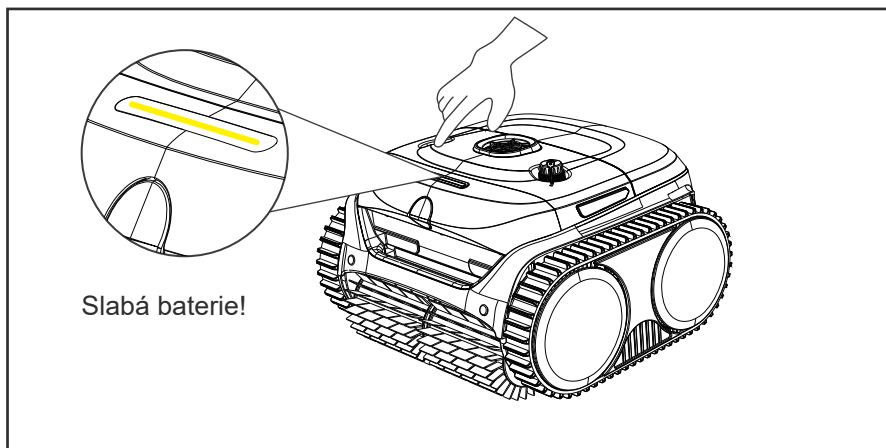
**Pozn.:**

1. Pokud bliká žlutý indikátor, je nutné zařízení okamžitě nabít.
2. Pokud svítí červený LED indikátor, vyhledejte řešení v části „Řešení problémů“ v tomto manuálu nebo kontaktujte servis.

Připojení k aplikaci

Aplikaci WYBOT si můžete stáhnout do svého chytrého mobilního zařízení naskenováním níže uvedeného QR kódu nebo z obchodů Google Play či App Store.



iOS	Android
iOS 15.0 nebo novější	Android 8.0 nebo novější

Volba režimu čištění

Režim čištění můžete zvolit v aplikaci po jejím připojení.

Režim čištění	Oblast čištění
Kompletní čištění bazénu	Stěny + dno + vodní linka
Pouze dno	Dno bazénu
Pouze stěny	Stěny bazénu
Pouze vodní linka	Vodní linka bazénu
Nejprve stěny, poté dno (kombinovaný režim)	1x stěny + 1x dno
Turbo dno	Výkonný režim čištění (pouze dno)
Eco dno	Eco režim (pouze dno)
AI vizuální čištění (pouze WYBOT C2 Vision)	Aktivace vizuálně řízeného čištění

Pozn.:

1. Režim čištění nastavujte mimo bazén. Výchozí režim je „Nejprve stěny, poté dno“.
2. Po restartu zařízení se automaticky spustí naposledy nastavený režim čištění.

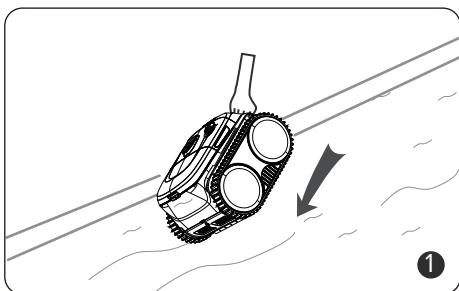

Uchopte vysavač za rukojeť a ponořte jej do bazénu ve svislé poloze.

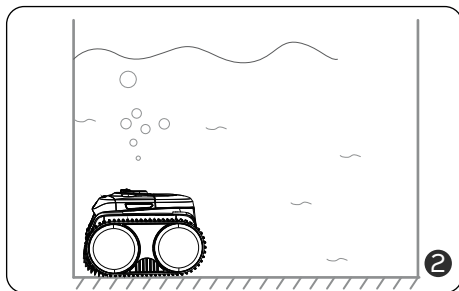

Nechte zařízení klesnout ke dnu, aby se uvolnil zachycený vzduch uvnitř.

Pozn.:

Pro dosažení optimálního čistícího výkonu zajistěte, aby byla hladina vody v bazénu alespoň 50 cm nad horní částí zařízení.

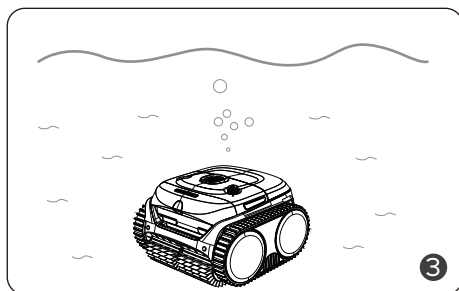

Po přibližně 20 sekundách automatické kalibrace na dně začne indikátor blikat modře. Zařízení je připraveno k čištění.

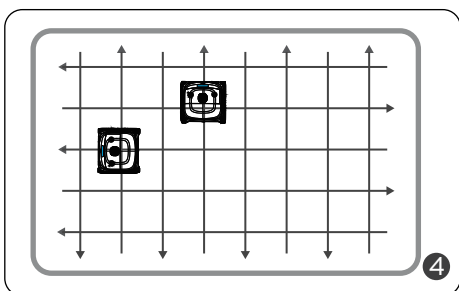

Vysavač začne čistit stěny, dno a vodní linku podle výchozího nastavení nebo podle nastavení v aplikaci.

AI vizuální čištění (pouze dno)

Po aktivaci vizuálně řízeného čištění v aplikaci začne vysavač po vložení do bazénu čistit dno po předem definované trase.

Během běžného čištění kamera na přední části vysavače automaticky detekuje a zaměřuje nečistoty, jakmile je rozpozná.

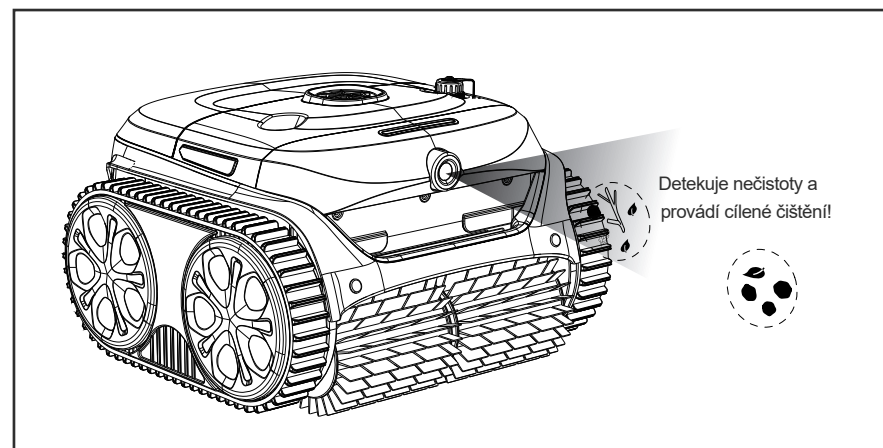

Kamera na přední části je z výroby chráněna fólií – před použitím funkce „AI vizuální čištění“ ji prosím odstraňte.

Vysavač si od počátku postupně rozšiřuje schopnost rozpoznávání nečistot a během čištění může zaznamenávat typy znečištění dna. Optimálního výkonu při cíleném čištění může dosáhnout přibližně po jednom měsíci používání.

Váš vysavač bude průběžně zlepšovat své schopnosti. Pro dosažení nejlepšího výsledku čištění jej pravidelně aktualizujte.

Pozn.:

1. Kamera na vysavači se zapíná pouze při ponoření do vody.
2. Vizuálně řízené čištění je založeno na snímání obrazu, proto je nutné udržovat kameru čistou a bez poškrábání, jinak může dojít ke snížení jejího výkonu.

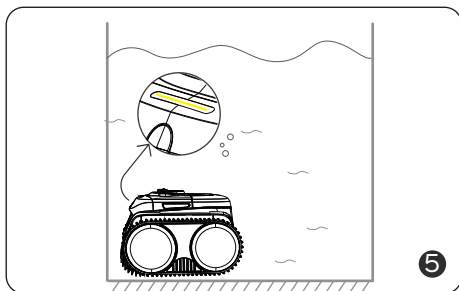

Po dokončení čištění nebo při nízké kapacitě baterie se zařízení automaticky přesune ke stěně bazénu a zastaví se u jejího okraje.

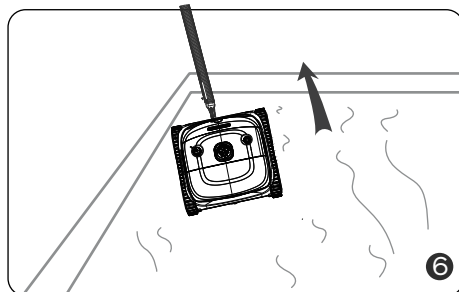

Zasuňte dodaný hák do bazénové tyče a vyjměte vysavač z bazénu.

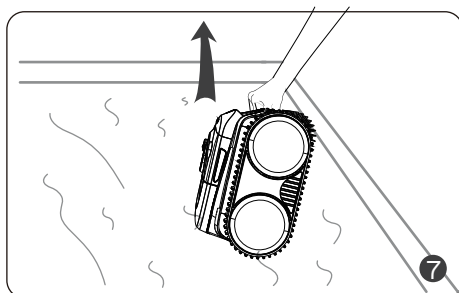

Vyjměte vysavač z bazénu ve svislé poloze, aby z něj mohla voda rychle vytéct.

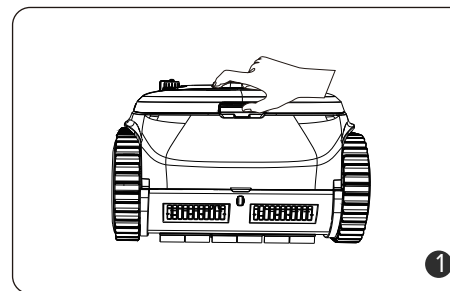

Zmáčknutím tlačítka pro otevření krytu směrem nahoru otevřete kryt.

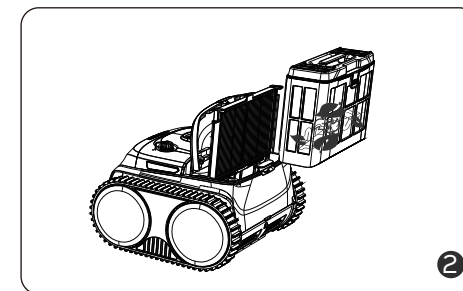

Vyjměte filtrační koš a ultrajemný filtr.

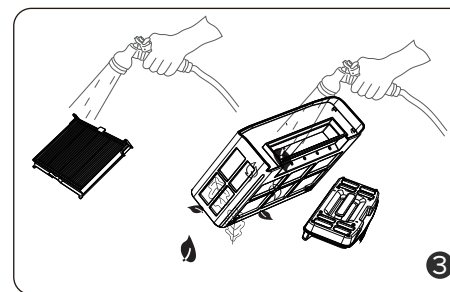

Odstraňte veškeré nečistoty a opláchněte filtrační koš čistou vodou.

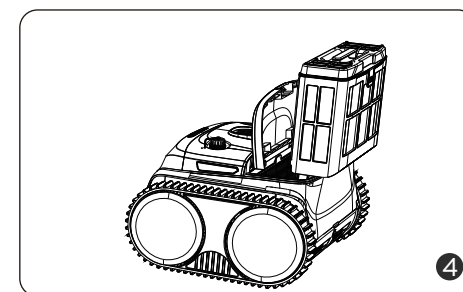

Po opláchnutí vložte filtrační koš a ultrajemný filtr zpět do zařízení a uzavřete kryt.

Pozn.:

1. Vzhledem k tomu, že zařízení obsahuje elektrické komponenty, skladujte vysavač na chladném a dobře větraném místě, mimo přímé sluneční záření a jakýkoli zdroj tepla.
2. Před dlouhodobým skladováním (více než 6 měsíců) vysavač nabijte, aby byla zachována optimální životnost baterie.

04 / TECHNICKÉ ÚDAJE

Název	WYBOT C2	WYBOT C2 Vision
Velikost bazénu	150 m ²	150m ² - 180m ²
Hloubka	3m	3m
Rozměry zařízení	360 (D) x 360 (Š) x 240 (V) mm	360 (D) x 360 (Š) x 240 (V) mm
Hmotnost	8kg	8kg
Doba provozu	3 hodiny (Eco dno)	3 hodiny (Eco dno)
Doba nabíjení	3 hodiny	3 hodiny
Příkon	65 W	65 W
Vstup nabíječky	100-240 V, 50-60 Hz	100-240 V, 50-60 Hz
Výstup nabíječky	25.2 V / 1.78 A	25.2 V / 1.78 A
Kapacita baterie	4600 mAh	4600 mAh
Filtr	180 µm + ultrajemný filtr	180 µm + ultrajemný filtr
Rychlost pohybu	10 m/min	10 m/min
Vodotěsnost	IPX8	IPX8
OTA aktualizace	K dispozici	K dispozici
Připojení k aplikaci	K dispozici	K dispozici

05 / ZÁRUKA

1. Všechny bazénové vysavače WYBOT dostupné na trhu byly zkontrolovány a schváleny k prodeji v souladu s místními právními předpisy.
2. Záruka se vztahuje pouze na původního kupujícího a není platná při dalším prodeji ani jakémkoli jiném převodu.
3. Na poškození zařízení způsobená nesprávným používáním, neautorizovanou pravou nebo demontáží se záruka nevztahuje.
4. Pro uplatnění reklamace nebo opravy v záruční době je nutné předložit číslo objednávky nebo doklad o nákupu.

06 / SKLADOVÁNÍ ZAŘÍZENÍ

Pro zachování optimálního výkonu při skladování zařízení postupujte podle následujících pokynů.

- a) Ujistěte se, že je zařízení vypnuté
- b) Nechte vysavač i filtrační koš vyschnout
- c) Plně nabijte baterii
- d) Skladujte vysavač na chladném a dobře větraném místě, mimo přímé sluneční záření, zdroje tepla, mráz a tlak, při okolní teplotě v rozmezí 5–45 °C
- e) Pro zachování optimální životnosti baterie zařízení každé tři měsíce dobijte

Pozn.:

Pokud zařízení po dlouhodobém vybití nebo delším vypnutí nefunguje, kontaktujte prosím servisní podporu. Z bezpečnostních důvodů se nepokoušejte zařízení bez autorizace rozebírat.

Pro jaké tvary a konstrukční materiály bazénů je vysavač vhodný?

Zařízení je vhodné pro zapuštěné, polozapuštěné i nadzemní bazény obdélníkového, oválného, kulatého i nepravidelného tvaru. Vhodné materiály zahrnují PVC, beton a další povrchy s vyšším třením. (Kluzké povrchy, jako jsou dlaždice, mozaika nebo akryl, nemusí fungovat optimálně a mohou vyžadovat úpravy.)

Ovlivňují provoz překážky, jako jsou schody, mělké části, odtoky nebo svahy v bazénu?

Zařízení je schopné překonávat schody, odtoky i mělké části bazénu.

Pokud se při používání vysavače setkáte s následujícími situacemi, můžete je zkontrolovat v tabulce níže a pokusit se je vyřešit sami.

Pozn.:

Pokud v tabulce nenajdete řešení, kontaktujte prosím servisní podporu.

č.	Problém	Podrobnosti	Možné příčiny	Doporučené řešení
1	Zařízení nefunguje	Trvale svítí červená kontrolka	Oběžné kolo je zaseknuté	Zkontrolujte oběžné kolo a vyčistěte ho
		Bliká červená kontrolka	Ochrana motoru	Restartujte zařízení
		Bliká červená kontrolka	Zařízení není ve vodě nebo je voda příliš mělká	Restartujte zařízení a ihned jej vložte do bazénu. Ujistěte se, že hloubka vody je větší než 0,5 m.
		Bliká žlutá kontrolka	Slabá baterie	Plně nabijte zařízení a restartujte jej
2	Nelze nabít	Kontrolka nabíjení bliká	Špatný kontakt	Znovu připojte nabíječku
3	Neleze po stěnách		Kluzký povrch bazénu	Použijte podpůrné plováky (kontaktujte servis pro instrukce)
			Příliš znečištěná voda	Vyčistěte filtrační koš
4	Abnormální pohyb po stěnách	Pomalé šplhání	Ucpaný filtrační koš	Vyčistěte filtrační koš
		Klesá dolů od stěny nebo plave na hladině	Nasátý vzduch	Použijte podpůrné plováky (kontaktujte servis pro instrukce)
			Ucpaný filtrační koš	Vyčistěte filtrační koš
5	Čistí pouze část bazénu a nedokáže vyčistit celý bazén		Nesprávný režim čištění	Připojte se k aplikaci a zvolte vhodný režim
			Firmware není aktuální	Připojte se k aplikaci a aktualizujte firmware
6	Přední strana směřuje nahoru, když leží na dně.		Ucpaný filtrační koš	Vyčistěte filtrační koš
7	Nedodržuje nastavenou trasu čištění		Naráží na překážky	Vyčistěte filtrační koš
	Zasekává se u odtoků vody		Výška odtoku je větší než 3 cm	Pomozte zařízení překonat překážku
	Nelze se připojit k aplikaci		Zařízení je vypnuté	Restartujte zařízení
8	Aplikace se nemůže připojit, pokud je zařízení ve vodě		Není k dispozici	Připojte zařízení na souši

08 / CERTIFIKACE

Robotické bazénové vysavače WYBOT prošly všemi testy výkonu a spolehlivosti a získaly příslušné certifikace v zemích, kde jsou prodávány. Můžete se na ně plně spolehnout.



09 / ZÁKAZNICKÁ PODPORA

Vzhledem k neustálému zlepšování produktů se může skutečné provedení výrobků lišit od popisu v tomto manuálu. Výrobce si vyhrazuje právo na úpravy produktů.

Pokud se během používání vyskytnou jakékoli problémy, kontaktujte prosím servisní podporu.

CF Group CZ & SK s.r.o.
Jesenická 372, 252 44 Dolní Jirčany
Česká republika
info@cf-group.cz
www.cf-group.cz

Manuál v CZ a SK naleznete zde:

